

DALI ZENSOR AX
BEDIENUNGS-
ANLEITUNG



IN ADMIRATION OF MUSIC

TABLE 1







ZENSOR	1 AX	5 AX
Speaker(s) pr. carton	2	2
	✓ x4	
	✓ x8	✓ x8
		✓ x8
	✓	✓
 POWER CABLE	✓	✓
 DALI CONNECT CABLE	✓	✓
 DALI REMOTE	✓	✓

FIGURE 1

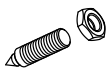
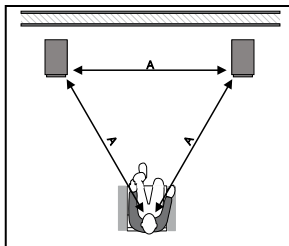

FIGURE 2

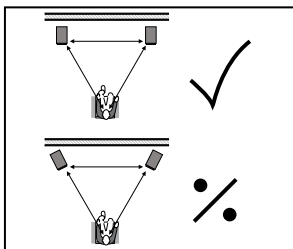

FIGURE 3A

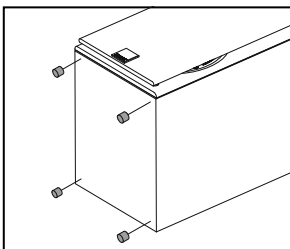

FIGURE 3B

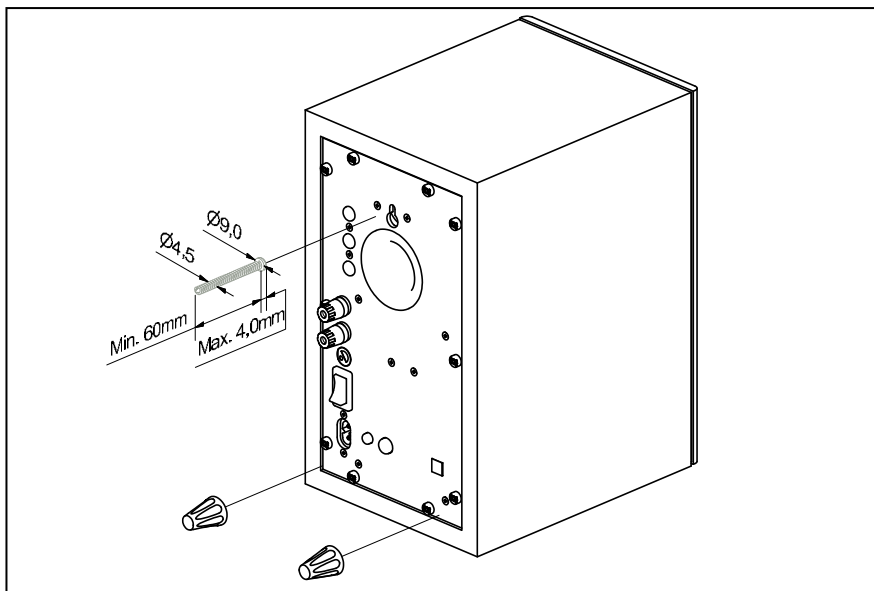

FIGURE 3C

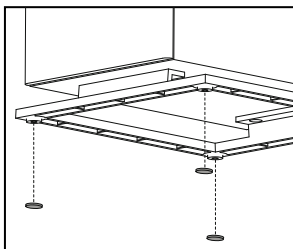

FIGURE 3D

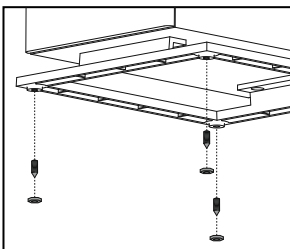

FIGURE 4

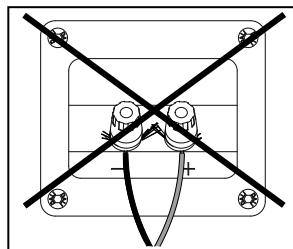
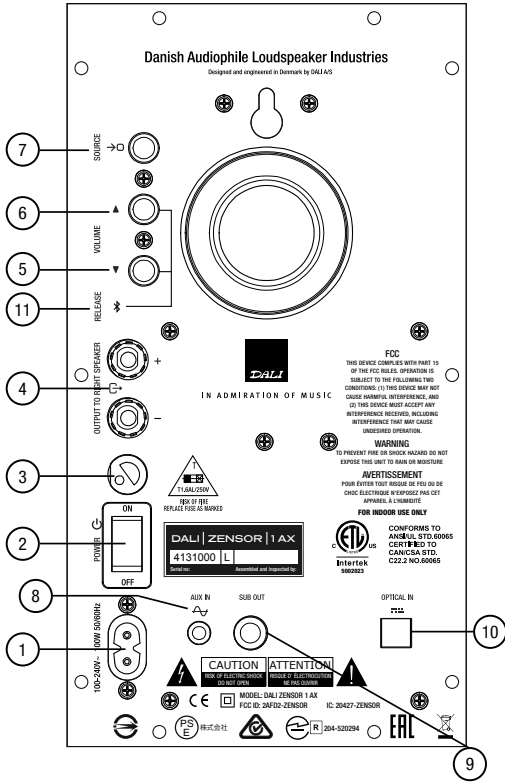

FIGURE 5

ZENSOR 1 AX



ZENSOR 5 AX

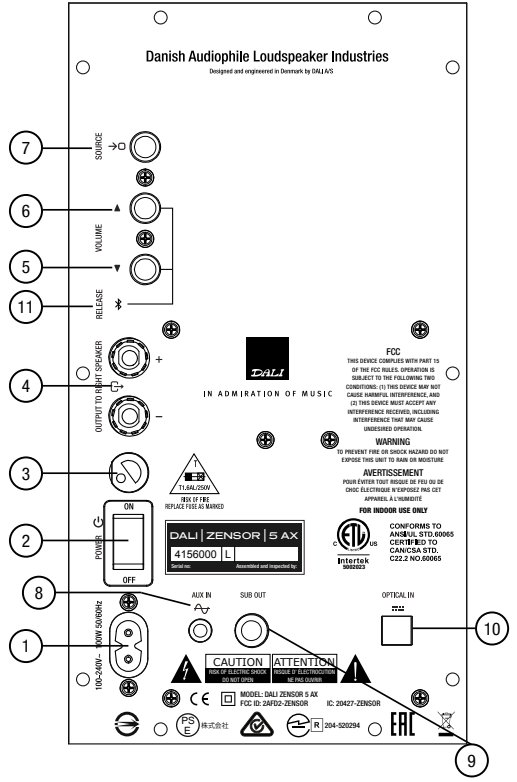
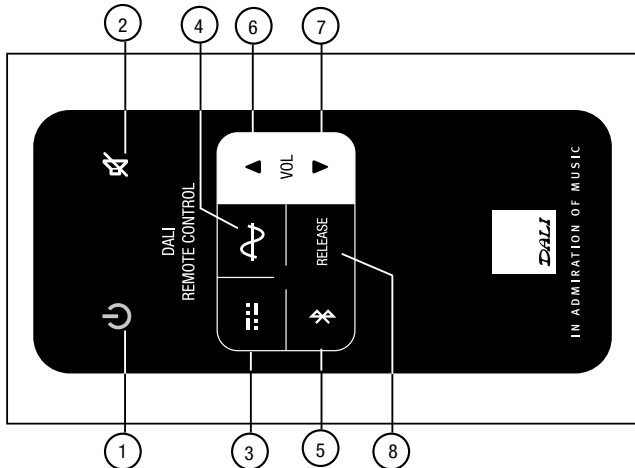

FIGURE 6





CAUTION
RISK OF ELECTRIC SHOCK
DO NOT OPEN

ATTENTION
RISQUE D'ÉLECTROCUTION
NE PAS OUVRIR



WICHTIGE SICHERHEITSHINWEISE

1. Die Hinweise lesen – Lesen Sie alle Sicherheitshinweise und die Bedienungsanleitung vor Betrieb des Geräts sorgfältig durch.
2. Die Anweisung aufbewahren – Bewahren Sie die Sicherheitshinweise und die Bedienungsanleitung an einem sicheren Ort auf, damit Sie sie bei Bedarf sofort zur Hand haben.
3. Warnhinweise beachten – Beachten Sie unbedingt die Warnhinweise auf dem Gerät und die Bedienungsanleitung.
4. Anleitung befolgen – Befolgen Sie genau die Bedienungsanleitung.
5. Wasser und Feuchtigkeit – Das Gerät muss vor direktem Kontakt mit Wasser geschützt werden und darf nicht in der Nähe einer Badewanne, eines Waschbeckens, Spülbeckens, einer Wäschewanne, in einem feuchten Keller oder in der Nähe eines Schwimmbeckens o. Ä. verwendet werden. Um die Gefahr eines Brands oder eines elektrischen Schlags zu verringern, dürfen Sie das Gerät nie Regen oder Feuchtigkeit aussetzen. Das Gerät reinigen – Verwenden Sie keine Flüssigreiniger. Reinigen Sie
6. Wagen oder Ständer – Das Gerät sollte nur dann mit einem Wagen oder Ständer verwendet werden, wenn dies vom Hersteller empfohlen wird. Bei Verwendung eines Wagens lassen Sie Vorsicht walten, wenn Sie den Wagen mit dem Gerät bewegen, um ein Umkippen zu vermeiden.
7. Wand- oder Deckenmontage – Falls das Gerät für Wand- oder Deckenmontage geeignet ist, sollte die Montage nur entsprechend der Empfehlungen des Herstellers durchgeführt werden.
8. Belüftung – Das Gerät sollte so platziert werden, dass der Standort oder die Position nicht die Belüftung beeinträchtigt. Das Gerät sollte z. B. nicht auf einem Bett, Sofa, Teppich oder einer ähnlichen Unterlage verwendet werden, die die Lüftungsöffnungen blockieren könnte, oder in eine abgeschlossene Umgebung gestellt werden wie z. B. einen Bücherschrank oder Schrank, was den Luftstrom durch die Lüftungsöffnungen behindern könnte.
9. Wärme – Das Gerät sollte von Wärmequellen wie Heizkörpern, Heizregistern, Öfen oder anderen Geräten (einschließlich Leistungsverstärkern) ferngehalten werden, die Wärme erzeugen.
10. Stromversorgung – Das Gerät darf nur an eine Stromversorgung angeschlossen werden, die dem Typ entspricht, die in der Bedienungsanleitung angegeben oder auf dem Gerät gekennzeichnet ist.
11. Netzkabel – Netzkabel müssen so verlegt werden, dass niemand auf sie tritt oder Gegenstände darauf abgestellt werden. Achten Sie besonders auf Kabel an Steckern, Mehrfachsteckdosen und die Stelle, an der das Kabel das Gerät verlässt.
12. das Gerät nur mit einem trockenen Lappen, um Staub und Fett abzuwischen.
13. Stillstandszeiten – Das Netzkabel des Geräts sollte aus der Steckdose gezogen werden, wenn das Gerät für einen längeren Zeitraum unbenutzt bleibt oder während Gewitters.
14. Gegenstände und Flüssigkeiten – Achten Sie darauf, dass keine Gegenstände oder Flüssigkeiten durch die Öffnungen in das Gehäuse gelangen.
15. Wartung und Reparatur – Der Benutzer sollte nicht versuchen, Wartungen und Reparaturen am Gerät über die in der Bedienungsanleitung angegebenen Maßnahmen hinaus durchzuführen. Alle Wartungs- und Reparaturarbeiten müssen durch qualifizierte Servicetechniker durchgeführt werden. Um die Gefahr von elektrischen Schlägen zu verringern, öffnen Sie nie die Abdeckung (oder Rückabdeckung), da sich dort keine Teile befinden, die vom Benutzer repariert werden dürfen.
16. Schäden, die einer Reparatur bedürfen – Das Gerät sollte von qualifizierten Servicetechnikern repariert und gewartet werden, wenn:
 - a) das Netzkabel oder der Stecker beschädigt ist,
 - b) Gegenstände oder Flüssigkeiten in das Gerät geraten sind,
 - c) das Gerät Regen ausgesetzt war,
 - d) der Betrieb des Geräts gestört oder dessen Leistung spürbar verändert ist,
 - e) das Gerät heruntergefallen oder die Abdeckung beschädigt ist.
17. Batterie – Setzen Sie die Batterie oder das Batteriepaket nie starker Hitze wie etwa Sonnenlicht, Feuer o. Ä. aus.
18. Austausch der Batterie – Explosionsgefahr, wenn die Batterie unsachgemäß ausgetauscht wird! Ersetzen Sie die Batterie nur durch eine Batterie gleichen oder gleichwertigen Typs.
19. Aufbewahrung der Batterie – Halten Sie neue und gebrauchte Batterien von Kindern fern. Falls das Batteriefach nicht sicher schließt, gebrauchen Sie das Produkt nicht weiter und halten Sie es von Kindern fern.
20. Isolierung – Dieses Gerät ist ein Gerät der Schutzklasse II oder ein doppelt isoliertes elektrisches Gerät. Es ist so konstruiert, dass eine Sicherheitsverbindung zur Erde nicht erforderlich.
21. Hauptstecker – Der Hauptstecker wird dazu verwendet, das Gerät auszustecken, und muss weiterhin funktionstüchtig bleiben. Um das Gerät vollständig vom Netz zu trennen, muss der Hauptstecker vollständig von der Steckdose getrennt werden.



Dieses Produkt enthält elektrisches oder elektronisches Material. Das Vorhandensein dieses Materials kann bei unsachgemäßer Entsorgung schädliche Auswirkungen auf die Umwelt und die Gesundheit haben. Dieses Kennzeichen auf dem Produkt gibt an, dass dieses Produkt nicht mit anderem Haushaltsabfall entsorgt werden darf, sondern getrennt entsorgt werden muss. Als Verbraucher haften Sie für die ordnungsgemäße Entsorgung des Produkts.

INHALT

1.0 EINLEITUNG	20
2.0 AUSPACKEN	20
3.0 AUFSTELLUNG	20
4.0 ANSCHLUSS	21
5.0 BETRIEB	21
6.0 EINSPIELZEIT	23
7.0 REINIGUNG UND PFLEGE	23
8.0 ENTSORGUNG	23
9.0 DER HÖRRAUM	24
10.0 TECHNISCHE DATEN	24

1.0 EINLEITUNG

Herzlichen Glückwunsch zu Ihren neuen ZENSOR AX Lautsprechern. Es ist uns ein wichtiges Anliegen, dass Ihre neuen DALI Lautsprecher optimal aufgestellt und angeschlossen werden. Daher empfehlen wir Ihnen, diese Bedienungsanleitung aufmerksam zu lesen und die darin enthaltenen Hinweise genau zu beachten. Die Anleitung enthält Beschreibungen für die Aufstellung und den Anschluss sowie zahlreiche Tipps und Hinweise, damit Sie Ihre neuen Lautsprecher in der bestmöglichen Klangqualität genießen können.

Weltweit schätzen Musikkonsumenten DALI für seine einzigartigen Lautsprecher, die nach unseren kompromisslosen Standards für Design und Leistung gebaut werden. Mit jedem einzelnen DALI Lautsprecher verfolgen wir vorrangig ein Ziel: bei Ihnen Zuhause ein Hörerlebnis zu ermöglichen, das Sie Zeit und Raum vergessen lässt.

Viel Vergnügen!

2.0 AUSPACKEN

Bitte achten Sie beim Auspacken darauf, keine Teile zu beschädigen. Abhängig von dem DALI ZENSOR AX Modell, für welches Sie sich entschieden haben, befinden sich unterschiedliche Zubehörteile in der Verpackung. Überprüfen Sie, ob alle Teile in der Verpackung enthalten sind (siehe Tabelle 1). Bewahren Sie die Verpackung für einen möglichen späteren Transport oder Servicefall auf.

3.0 POSITIONIERUNG

Bevor Sie Ihre neuen ZENSOR AX Lautsprecher aufstellen und anschließen, sollten Sie prüfen, wo sich die Lautsprecher passend zu Ihrer Hörposition am besten platzieren lassen. Idealerweise stellen Sie die Boxen an den Ecken eines gleichseitigen Dreiecks auf, wobei der linke und der rechte Lautsprecher mindestens 1,5 Meter voneinander entfernt sein sollten, damit ein guter Stereoeindruck entsteht. Zwischen den Lautsprechern und der Hörposition sollten sich keinerlei Gegenstände befinden, da dies die Klangwiedergabe verschlechtert. Wir empfehlen Ihnen ggf. mit verschiedenen Lautsprecherpositionen zu experimentieren – die Klangqualität ändert sich je nach Lautsprecherposition. Die Lautsprecher haben eine breitwinkelige Abstrahlcharakteristik, deshalb sollten sie nicht zur Hörposition angewinkelt werden, sondern parallel zur Rückwand stehen (siehe Abb. 2). Hierdurch verbessert sich die räumliche Wiedergabe und das Klangbild wird gleichmäßig innerhalb eines großen Bereichs im Hörraum abgestrahlt.

3.1 DALI ZENSOR 1 AX

Die ZENSOR 1 AX ist für eine wandnahe Aufstellung konzipiert. Die Lautsprecher können auf einem Standfuß und im Regal aufgestellt oder mit Hilfe der integrierten Wandhalterung an der Wand befestigt werden. Wenn der Lautsprecher auf einem Standfuß oder in einem Regal aufgestellt wird, können die beiliegenden kleinen Gummifüße angebracht werden, sodass der Lautsprecher stabil und erschütterungsfrei steht, siehe Abb. 3A. Wenn der Lautsprecher an der Wand hängen soll, sollten die Gummifüße an der Hinterkante des Lautsprechers angebracht werden. Die Lautsprecher werden mit einer Schraube (und Dübel) an der Wand festgeschraubt. Die Schraube muss zur/zu den Wandhalterung/en an der Lautsprecherrückseite passen, siehe Abb. 3B.

3.2 DALI ZENSOR 5 AX

Die ZENSOR 5 AX ist als Standlautsprecher für eine Aufstellung auf dem Boden vorgesehen. Die Verwendung von Spikes oder Gummifüßen kann die Klangqualität verbessern. Testen Sie am besten beides und finden Sie die optimale Klangqualität für Ihre Aufstellung. Bitte beachten Sie, dass die Spikes den Fußboden beschädigen können. Legen Sie zum Schutz des Bodens eine Münze o. ä. unter die Spikes. Die ZENSOR 5 AX sollte idealerweise so positioniert werden, dass die Höhe des Hochtöners in etwa auf Ohrhöhe ist, wenn Sie in Ihrer bevorzugten Hörposition sitzen.

4.0 ANSCHLUSS

Alle wichtigen Anschlüsse befinden sich an der Rückseite des mit der Verstärkerelektronik ausgestatteten, für den linken Stereokanal vorgesehenen ZENSOR AX Lautsprechers (siehe Abb. 5):

- 1) Netzanschluss. Verbinden Sie das mitgelieferte Netzkabel mit dem Netzanschluss an der Box und einer Steckdose.
- 2) Hauptnetzschalter. Bei Schalterstellung „ON“ ist die ZENSOR AX eingeschaltet. In Schalterstellung „OFF“ ist die ZENSOR AX vollständig ausgeschaltet.
- 3) Feinsicherung. Wenn sich die ZENSOR AX nicht einschaltet, obwohl das Netzkabel angeschlossen ist und der Netzschalter auf „ON“ steht, kann die Feinsicherung des Lautsprechers durchgebrannt oder defekt sein. Ersetzen Sie die Sicherung dann mit einer neuen Sicherung gleichen Werts – Angaben hierzu finden Sie auf der Rückseite des Lautsprechers. Wenn die Sicherung erneut durchbrennt, lassen Sie den Lautsprecher in einer autorisierten Servicewerkstatt überprüfen – am besten wenden Sie sich hierzu an Ihren DALI-Fachhändler.
- 4) Anschluss für die rechte Lautsprecherbox. Verbinden Sie die rote (+) Anschlussklemme mit der roten (+) Anschlussklemme der rechten Lautsprecherbox. Verbinden Sie die schwarze (-) Anschlussklemme mit der schwarzen (-) Anschlussklemme der rechten Lautsprecherbox.
- 5) Lautstärke verringern.
- 6) Lautstärke erhöhen.
- 7) Eingangswahlschalter. Durch Drücken dieses Schalters wechselt der betriebsbereite Eingang zwischen AUX IN (Front-LED = grün), OPTICAL IN (Front-LED = gelb) und Bluetooth (Front-LED = blau).
- 8) AUX IN. Analog Eingang für 3,5 mm Stereo-Klinke.
- 9) SUB OUT. Ausgang zum Anschluss eines aktiven Subwoofers. Es lässt sich im Prinzip jeder Aktiv-Subwoofer betreiben, doch die DALI-Subwoofer SUB E-9 F oder SUB E-12 F sind die perfekte Ergänzung für die ZENSOR AX Serie. Ihr DALI-Fachhändler berät Sie gern.
- 10) OPTICAL IN. Optischer Digitaleingang für TOSLink-Stecker.

Bitte beachten: Ziehen Sie stets den Netzstecker der ZENSOR AX, bevor Sie Kabel verbinden oder Anschlüsse ändern!

Bitte beachten: Vergewissern Sie sich, dass die Lautsprecherkabel sorgfältig und fest mit den Anschlüssen verbunden sind und keine losen Drähte einen Kurzschluss verursachen können, durch den die ZENSOR AX beschädigt werden könnte (siehe Abb 4).

5.0 BETRIEB

Nachdem die ZENSOR AX zum ersten Mal eingeschaltet wurde, befindet sie sich im Bluetooth-Modus. Drücken Sie die „Source“-Taste an der Rückseite des linken Lautsprechers oder auf der Fernbedienung, um einen anderen Eingang auszuwählen.

5.2 BLUETOOTH

Sobald sich die ZENSOR AX im Bluetooth-Modus befindet, versucht sie automatisch, eine Verbindung zur letzten genutzten Bluetooth-Quelle herzustellen. War die ZENSOR AX noch mit keinem Bluetooth-Gerät verbunden, schaltet sie sich in den Kopplungsmodus und ist bereit, sich mit einem neuen Bluetooth-Gerät zu verbinden.

Um Ihr Bluetooth-Gerät zu koppeln, wählen Sie „ZENSOR AX“ in der Liste der angezeigten Bluetooth-Geräte und stellen Sie die Verbindung her.

Gerät die gekoppelte Quelle außer Reichweite, versucht die ZENSOR AX, die Verbindung wieder herzustellen.

Um eine bestehende Bluetooth-Verbindung zu unterbrechen oder eine neue Verbindung herzustellen, drücken Sie die „Release“-Taste auf der Fernbedienung (siehe Kapitel 5.1)

Die ZENSOR AX ermöglicht qualitativ höherwertige Bluetooth aptX Verbindungen, sofern auch das sendende Bluetooth-Gerät diesen Standard unterstützt.

Bitte beachten: Es lässt sich immer nur eine Bluetooth-Quelle mit der ZENSOR AX verbinden.

5.3 OPTICAL IN

Nutzen Sie diesen Eingang, wenn Sie ein Gerät mit mit optischem Digitaleingang, also z.B. einen TV, CD-Spieler oder einen Streaming-Client an Ihre ZENSOR AX anschließen möchten.

Bitte beachten: Die ZENSOR AX gibt nur Stereo-Signale wieder. Gibt Ihr TV-Gerät ein Surroundsignal über den optischen Ausgang aus, wählen Sie in den Audio-Einstellungen Ihres TV hierfür bitte „Stereo“.

5.4 AUX IN

Nutzen Sie diesen Eingang für den Anschluss eines Geräts mit analogem Stereo-Ausgang.

5.5 SUB OUT

Nutzen Sie diesen Ausgang, um Ihr ZENSOR AX System um einen aktiven Subwoofer zu erweitern. Es lässt sich im Prinzip jeder Aktiv-Subwoofer betreiben, doch die DALI-Subwoofer SUB E-9 F oder SUB E-12 F sind die perfekte Ergänzung für die ZENSOR AX Serie. Ihr DALI-Fachhändler berät Sie gern.

5.6 FRONT LED

Die Leuchtdiode an der Frontseite des linken Lautsprechers informiert Sie über den Betriebszustand des ZENSOR AX Systems:

ROT	System ausgeschaltet
GRÜN	System eingeschaltet, AUX Eingang gewählt
GELB	System eingeschaltet, OPTICAL Eingang gewählt
BLAU	System eingeschaltet, Bluetooth Eingang gewählt, Gerät gekoppelt
BLAU blinkt (schnell)	System eingeschaltet, Bluetooth Eingang gewählt, kein Gerät gekoppelt
BLAU blinkt (kurz)	System eingeschaltet, Bluetooth Eingang gewählt, keine Verbindung zu gekoppeltem Gerät
Jede Farbe blinkt (langsam)	Muting-Funktion aktiviert

5.7 AUTOMATISCHE ABSCHALTUNG

Erhält die ZENSOR AX über einen Zeitraum von 15 Minuten kein Audiosignal mehr, schaltet sie automatisch auf Standby. Die ZENSOR AX schaltet sich wieder ein, sobald an einem der Eingänge ein Signal anliegt, auf der Fernbedienung ein Eingang gewählt wird, der Eingangswahlschaltet auf der Rückseite des linken Lautsprechers genutzt wird oder die Netzaste auf der Fernbedienung gedrückt wird.

Bitte beachten: Die automatische Abschaltung wird bei Nutzung des optischen Digitaleingangs durch das Träger-Lichtsignal gesteuert. Sollte die angeschlossene Audioquelle nach dem Abschalten der ZENSOR AX weiterhin das rote Träger-Lichtsignal ausstrahlen, ist keine automatische Abschaltung möglich.

6.0 EINSPIELZEIT

Wie jedes andere mechanische System muss auch ein Lautsprecher eingespielt werden, damit er optimal funktionieren und klingen kann. Sie werden feststellen, dass sich die Klangqualität Ihrer neuen Lautsprecher in der ersten Zeit kontinuierlich merklich verbessert. Die Dauer der Einspielzeit hängt davon ab, wie häufig Sie Ihre HiFi-Anlage nutzen und wie laut Sie hören. Wir empfehlen eine Einspielzeit von etwa 100 Stunden bei mittlerer Lautstärke, bis der Lautsprecher seine volle Leistung entfalten kann. Übrigens: Im Gegensatz zu anderen mechanischen Systemen verlängert sich die Lebensdauer eines Lautsprechers durch eine regelmäßige normallaute Musikwiedergabe.

7.0 REINIGUNG UND PFLEGE

Reinigen Sie die Gehäuse nur mit einem weichen, trockenen Mikrofasertuch. Verschmutzte Stellen säubern Sie am besten mit einem weichen, leicht angefeuchteten Mikrofasertuch. Seien Sie sehr vorsichtig beim Entstauben der Lautsprechermembrane, da diese sehr empfindlich sind. Den Hochtöner bitte am besten gar nicht berühren. Die Frontabdeckungen können mit einer Kleiderbürste, einem Staubsauger und einem gut ausgewrungenen faserfreien Tuch mit mildem Allzweckreiniger gereinigt werden.

7.1 Direktes Sonnenlicht vermeiden

Die Oberflächen der Lautsprecherboxen können mit der Zeit ausbleichen oder ihre Farbe verändern, wenn sie direktem Sonnenlicht ausgesetzt sind. Vermeiden Sie daher eine Aufstellung der Lautsprecher direkt am Fenster im Sonnenlicht.

8.0 ENTSORGUNG

Wenn Sie dieses Produkt entsorgen möchten, geben Sie es bitte nicht in den allgemeinen Hausmüll. Es gibt ein separates Sammelsystem für gebrauchte elektronische Produkte, über das die richtige Behandlung, Rückgewinnung und Wiederverwertung gemäß der bestehenden Gesetzgebung gewährleistet wird. Private Haushalte in den EU-Staaten, der Schweiz, Liechtenstein und Norwegen können ihre ausrangierten Elektronik-Produkte kostenfrei bei den entsprechenden Sammeleinrichtungen oder – beim Neukauf eines entsprechenden Produkts – über den Händler zurückgeben. Bitte wenden Sie sich in den Ländern, die oben nicht aufgeführt sind, hinsichtlich der korrekten Verfahrensweise der Entsorgung an die örtliche Kommunalverwaltung. Auf diese Weise stellen Sie sicher, dass das zu entsorgende Produkt der notwendigen Behandlung, Rückgewinnung und Wiederverwertung unterzogen wird, und so mögliche negative Einflüsse auf die Umwelt und die menschliche Gesundheit vermieden werden.

9.0 DER HÖRRaum

Jeder Raum hat seine eigenen charakteristischen akustischen Eigenschaften, die unsere Klangwahrnehmung in Bezug auf einen bestimmten Lautsprecher beeinflussen. Sie können die Akustik Ihres Hörraums auf verschiedene Weise beeinflussen. Ein Teil des von Ihnen wahrgenommenen Klangs kommt nicht von den Lautsprechern, sondern von Reflexionen an Boden, Decke und Wänden. Diese Reflexionen werden durch Objekte wie Mobiliar, Pflanzen und Teppiche abgeschwächt. Ist der Klang zu hell, können weiche Gegenstände wie Vorhänge und Teppiche Abhilfe schaffen. Befinden sich großflächige Fensterscheiben im Raum, verhindern Vorhänge vor den Fenstern Reflexionen von der Glasoberfläche.

Sowohl die Stärke als auch die Qualität tiefer Bässe hängen von Größe und Form des Raums sowie vom Aufstellungsort der Lautsprecher ab. Sind die Lautsprecher nahe der Seitenwände oder der hinteren Wand platziert, kommt der Bass mehr zur Geltung. Eine Platzierung in Eckbereichen hebt den Bass noch stärker hervor; es erhöhen sich dadurch aber auch die Reflexionen. Die Entscheidung liegt ganz bei Ihnen – experimentieren Sie am besten mit verschiedenen Positionen, um herauszufinden, welche Ihnen das ideale Klangergebnis liefert.

Generell sollten Sie große, harte und stark reflektierende Flächen in der unmittelbaren Nähe der Lautsprecher vermeiden. Solche Flächen reflektieren die Klänge von Lautsprechern in der gleichen Weise, wie z.B. Spiegel auch das Licht reflektieren, nämlich mit nahezu voller Stärke. Aufgrund der relativ langsamen Geschwindigkeit des Schalls entsteht dabei allerdings eine leichte Verzögerung, die die Präzision und den räumlichen Effekt der Klangwiedergabe stört. Durch eine weiche Oberfläche, z. B. eine hinter dem Lautsprecher aufgehängte Textiloberfläche, einen kleinen Teppich vor dem Lautsprecher oder eine große, seitlich platzierte Pflanze kann eine verblüffend große Wirkung in Bezug auf Klangqualität und Klangpräzision erzielt werden. Sind Sie mit der Platzierung Ihrer Lautsprecher zufrieden, ist es wichtig, dass diese einen absolut stabilen Halt haben. Bei Standlautsprechern ist die Verwendung der mitgelieferten Spikes ausgesprochen wichtig.

10.0 TECHNISCHE DATEN

In Tabelle 2 finden Sie eine Aufstellung der wichtigsten technischen Daten Ihrer Lautsprecher. Bedenken Sie, dass es unzählige Methoden zur technischen Messung von Lautsprechern gibt. Keine von ihnen wird Ihnen jedoch etwas Nützliches darüber verraten, wie ein Lautsprecher wirklich klingt. Allein Ihre Ohren können entscheiden, ob ein Lautsprecher besser klingt als ein anderer. Wie alle unsere Lautsprecher wurde auch die DALI ZENSOR AX so konstruiert, dass sie die Musik so originalgetreu wie nur irgend möglich wiedergibt.

Viel Vergnügen mit Ihren neuen DALI ZENSOR AX!

TABLE 2 - TECHNICAL SPECIFICATIONS

	ZENSOR 1 AX	ZENSOR 5 AX
Frequency Range (+/-3 dB) [Hz]	53 - 26,500	43 - 26,500
Maximum SPL [dB]	104	106
Crossover Frequency [Hz]	2,900	2,400
Crossover Principle	2-way	2-way
High Frequency Driver	25 mm soft dome	25 mm soft dome
Low Frequency Driver	1 x 5¼"	2 x 5¼"
Enclosure Type	Bass reflex	Bass reflex
Continuous IEC Amplifier Output [RMS watt]	2x50W	2x50W
Input Impedance [Ω]	12.6K	12.6K
Input Sensitivity [mV]	300	300
Connection Input(s)	3.5mm Stereo mini jack, Optical (Toslink)	3.5mm Stereo mini jack, Optical (Toslink)
Wireless input	Bluetooth™ Apt-X	Bluetooth™ Apt-X
Connection output	Sub out	Sub out
Amplifier Type	Fully digital class D (Open loop type)	Fully digital class D (Open loop type)
Maximum digital resolution [bits/KHz]	24 / 96	24 / 96
Magnetic shielding	No	No
Recommended Placement	Wall/Shelf/Wall	Floor
Input mains	Universal mains 100-240V	Universal mains 100-240V
Maximum Power Consumption [W]	160W	160W
Standby Power Consumption [W]	<0.5W	<0.5W
Dimensions (HxWxD) [mm]	274 x 162 x 240	840 x 212 x 282
Weight [kg/lb]	4.6 / 10.1	11.0 / 24.3
Accessories Included	Mains cable, rubber feet, wall bracket, rubber bumpers, remote control, manual, right speaker wire	Mains cable, rubber feet, spike set, remote control, manual, right speaker wire

All technical specifications are subject to change without notice.